

Pro/ENGINEER® Wildfire™ 4.0 - vylepšenia

NAJNOVŠIA VERZIA 3D PARAMETRICKÉHO CAD/CAM/CAE SOFTVÉRU

Spoločnosť PTC uviedla na trh najnovšiu verziu svojho CAD/CAM/CAE softvérového riešenia Pro/ENGINEER Wildfire 4.0. Táto verzia ako pokračovateľ nového nastúpeného trendu spoločnosti PTC s technológiou Wildfire bude základ pre vyššiu produktivitu vašej spoločnosti, podporená svojou filozofiou: jednoducho, výkonne, prepojitelne vám umožní tvoriť vaše výrobky rýchlejšie a jednoducho.



Existuje veľa dôvodov prečo by ste mali začať používať Pro/ENGINEER Wildfire 4.0, tu vám ponúkame niektoré z nich:

Tvorba súčiastok

- **Funkcia Feature Recognition**

Nová funkcia Feature Recognition Toolkit (FRT) umožňuje selektívnu konverziu importovanej geometrie modelu na určité triedy natívnych prvkov Pro/ENGINEER ako sú diery, zaoblenia, zrazenia a vysunutia. Týmto sa výrazne zvyšuje hodnota importovaných údajov, ktoré je následne možné jednoducho modifikovať pomocou známych parametrických techník.

- Nová funkcia AutoRound
- Nové dialógové okno pre umiestňovanie UDF
- Vylepšenia prvku Škrupiny
- Vylepšený nástroj pre tvorbu dier
- Odstránenie geometrie za účelom prípravy pre odlievanie
- Sada kontrolných nástrojov v skicári

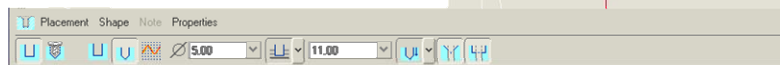
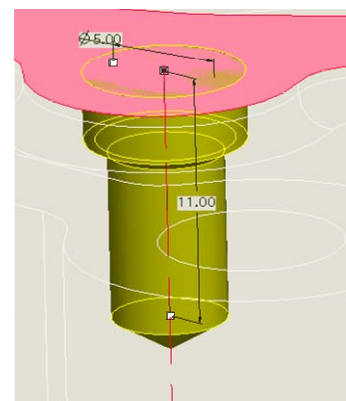

Zostavy

- Úplne nový prehliadač referencií umožňuje zrušenie závislostí a referencií.
- Zobrazenie aktívneho modelu zvýrazní aktuálny model.
- Výmena súčiastky/zostavy za akýkoľvek komponent
- Náhľad zjednodušenej reprezentácie eliminuje načítanie nesprávnej zostavy.
- Vylepšenie načítania inštancie zrychľuje načítanie celej zostavy

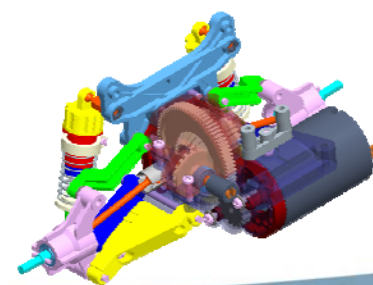
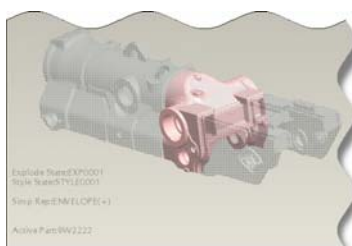
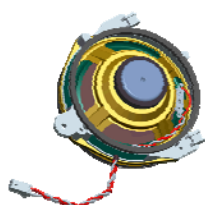
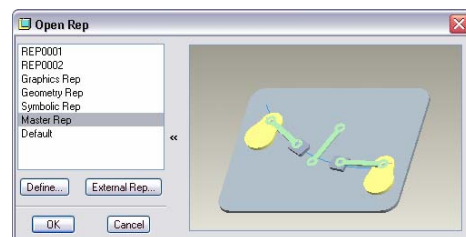

Pro/ENGINEER® Wildfire™ 4.0

Výkresy

- **Tvorba anotácií (AE) z riadiacich rozmerov (kót)**
 - Aktívna orientácia anotácií
 - Modifikácia atribútov 3D kót
- **Manažér pohľadov**
 - Podpora kombinovaného stavu v stave hladín
 - Organizácia hladín na základe pravidiel
- **Ďalšie možnosti**
 - Anotácie vo fixnej polohe – relatívne k obrazovke alebo geometrii
 - Poradnicové riadiace kóty
- Vylepšená konverzia draftovaných entít v snapshot-e modelu
- Konverzia prerušeného pohľadu na plný pohľad
- Pozície pre flexibilné komponenty
- Modifikácia štýlu čiary hrán modelu
- Aplikácia šrafovania na rovné plochy s podporou HLR
- Asociatívne umiestnenie anotácií 3D - 2D
- Použitie plošných referencií pre riadené kóty

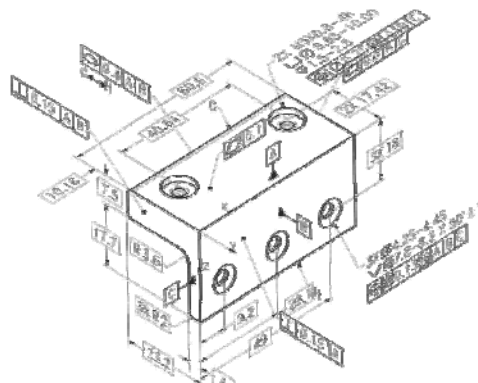
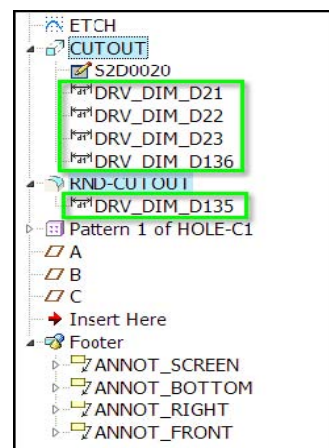

NC obrábanie

- Automatické priradenie farieb deliacim rovinám (Mold)
- Vylepšenie kvality povrchu pri obrábaní plôch
- Nový spôsob obrábania rohov
- Nové prostredie pre vytváranie polotovaru
- Nové prostredie pre definovanie parametrov
- Simulácia kinematiky stroja
- Kontrola držiaka na podrezanie pre HSM sekvencie
- Vylepšená práca v manažéri procesov

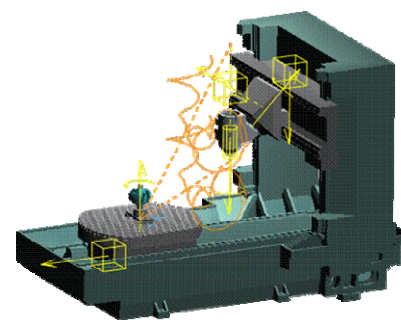
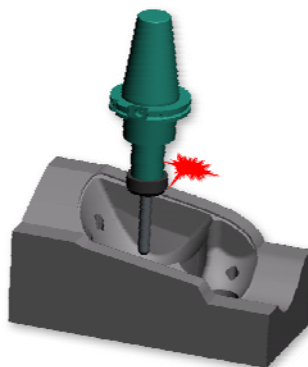
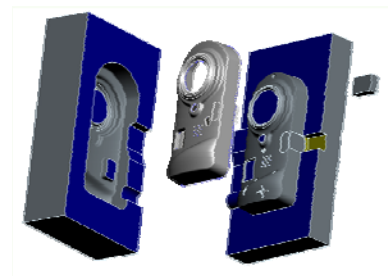
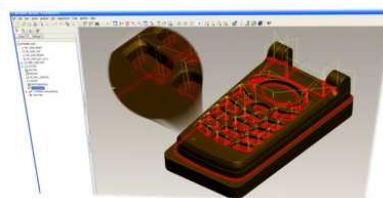

Pre získanie podrobných informácií o Pro/ENGINEER Wildfire 4.0 kontaktujte pobočky IPM SOLUTIONS.

Prešov
Kúpeľná 1/A
Tel. 051 / 7722133
Fax: 051 / 7732141

Žilina
A. Kmeťa 9
Tel. 041 / 5074711
Fax: 041 / 5074722

Bratislava
Kutuzovova 3
Tel. 02 / 44458361
Fax: 02 / 44458367